

防災頭巾袋作り方

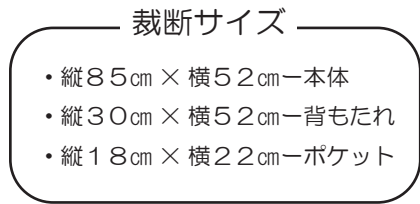

※どの工程も、縫い始めと縫い終わりは「返し縫」をしてください。

- ① 生地を上記裁断サイズで裁断し、各生地の4 辺にジグザクミシンを掛ける。

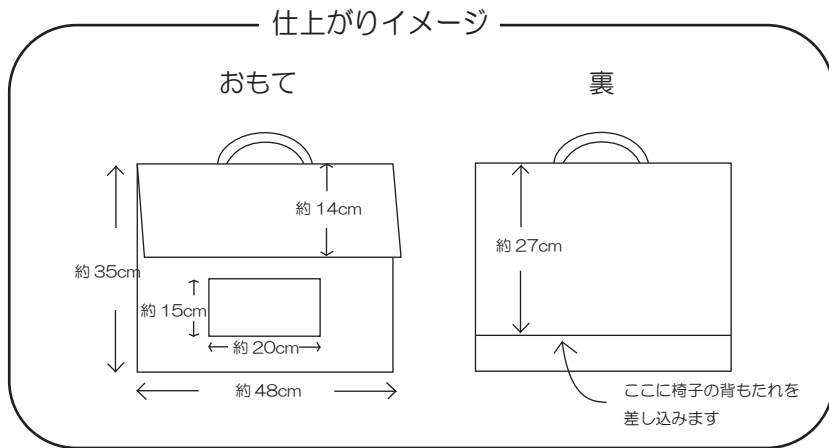

- ② 本体生地の上下と、背もたれ生地の下部をうら側に 1.5 cm 折り 0.5 cm で縫う。

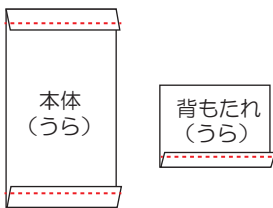

- ③ 背もたれ生地のおもて側上部に、持ち手を付ける。

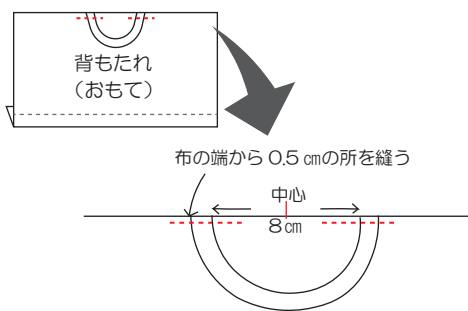

- ④ 背もたれ生地を本体に縫いつける。

- ④-1 本体の上部 (フタになる部分) から 16 cm の所 (図赤線) に印をつけ、背もたれの持ち手辺を印で中表に合わせ縫い代 1 cm で縫う。

- ④-2 背もたれ生地がおもてになるように返し、両端を縫い代 1 cm で本体に縫いつける。

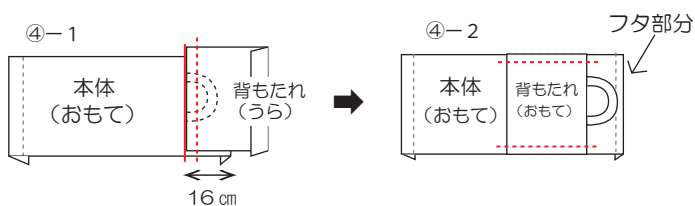

- ⑤ ポケットを本体に縫いつける。

- ⑤-1 ポケットの上部を 2 cm 折り、ミシンで押さえる。上部以外の3 辺を 1 cm 折りアイロンで折り目を付けておく。

- ⑤-2 ポケットを本体に縫いつける

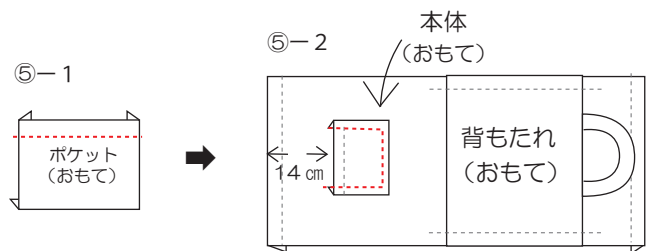

- ⑥ フタ部分を残し (④-1 で縫いつけた背もたれのラインを目安に) 本体のポケット面を中表に合わせ、両端を縫い代 1.5 cm で縫う。

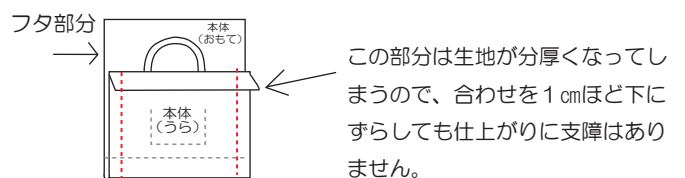

- ⑦ フタ部分の両端を⑥の縫い代と同じ幅 (1.5 cm) で折り縫う。

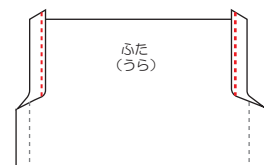

- ⑧ 袋をおもてに返して面ファスナーを縫いつけて完成。

