

学校との連絡について

アプリ(すぐる)をダウンロードし、本日配付したIDでご登録をお願いいたします。

①おたよりノート(一括購入品)
・お子さまが、時間割やもちもの等を記入
(・ご家庭や学校からの連絡)

②連絡システム(VISOR)
すぐる by SUGUMAIL
※2024年度から横浜市で運用開始
・保護者と学校とのやりとりを一括で行うことができます。

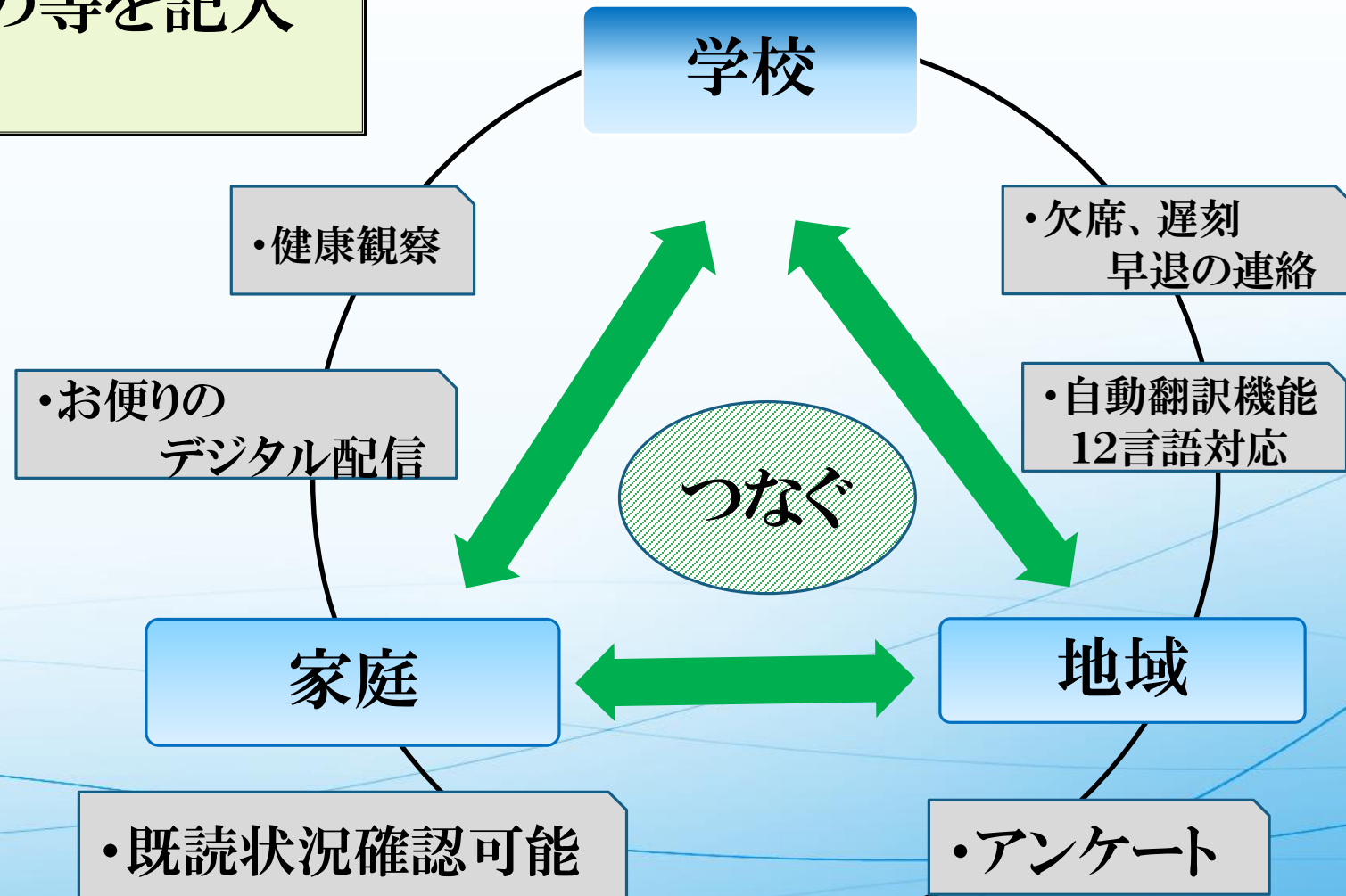

もうすぐ 1年生☆彡

～新入学説明会～



横浜市立保土ヶ谷小学校

本校教育目標 「ほっとな みらいへ 3C」

学校教育目標



- ①自分(じぶん)
- ②他者(たしゃ)
- ③地域(ちいき)

「ほっとな未来(みらい)へ3C(すりーしー)！」

ほっと HOT
ホッと ほどがや

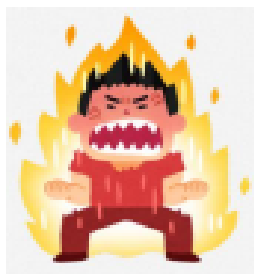

- ① **C**reative ⇒ クリエイティブ(そうぞうしよう)
- ② **C**hallenge ⇒ チャレンジ(ちょうせんしよう)
- ③ **C**ommunication ⇒ コミュニケーション
(かかわりあおう)



◎ 入学式について

▶日時 令和6年4月8日（月）

▶開式 10時

▶受付 9時20分から9時40分

▶※保護者用の**名札を着用して**ご参加ください。

2/5にお渡しします。不足分は当日、受付にてお渡しします。



▶※時間厳守でお願いいたします。



<持ってきていただくもの>

提出物

- ① 就学および健康診断のお知らせ（就学通知書）
- ② 児童個票
- ③ 児童保健調査票
- ④ 心臓病調査票
- ⑤ PTA活動記録カード
- ⑥ PTA委員希望調査票
- ⑦ PTA参加申込書
- ⑧ 預金口座振替依頼書

※受付にお渡しください。就学通知書はその場で返却いたします。

赤字のものは **2/5 本日** お渡しします。入学式に記入して、お持ちください。



持ち物

- ・ランドセル（教科書などの配付物を入れて持ち帰ります。）
- ・上履き（保護者の方もご持参ください。）



学校納入金（学年費）に関する手続き

◎ 学校納入金

口座振替を希望する金融機関でお申し込みください。

WEB手続き不可

R5は、年間8890円。学習で必要な教材を購入するためのものです。

4月に決定した金額をお伝えします。

※学校への書類提出が必要です。

4/8（月）入学式

預金口座振替依頼書・自動払込利用申込書(収・加) (金融機関：ゆうちょ銀行用)

西暦 年 月 日

私は、下記の収納代行会社から請求された金額を私名義の下記預金口座から預金口座振替によって支払うこととしたいので、預金口座振替規定を確約の上依頼します。

収納代行会社 浜銀ファイナンス株式会社

フリガナ ゆうちょ銀行	フリガナ 口座 振替 人	金融 機関 印	印
銀行・信金・信組 農協・労金	本店 支店	預金種目 (印刷)	口座 番号 (右詰めでご記入下さい)
		1. 普通	
		2. 当座	

ゆうちょ銀行

フリガナ ゆうちょ銀行	フリガナ 口座 振替 人	金融 機関 印	印
種目コード	契約種別 コード	記号	番 号 (右詰めでご記入下さい)
1 6 6 3 0 1		0	

私込先口座番号 00240-7-63410 私込先加入者名 浜銀ファイナンス株式会社

金融機関使用欄

フリガナ ご利用者名 (委託者の顧客 のお名前)	印
委託者名 横浜市立保土ヶ谷小学校	収納代金 の内容
委託者番号	顧客コード
振替日 3日 17日 27日	収納企業で指定 (○印)
振替開始月 西暦 20 年 月 より	

(民間金融機関・ゆうちょ銀行へお願い)

- この口座振替依頼書・自動払込申込書に不備がありましたら、不備返却事由欄に○印をつけて浜銀ファイナンス株式会社サポート推進事業部（〒220-8613 横浜市西区みなとみらい3-1-1 TEL045-225-2325）へご返送ください。
- この口座振替依頼書を口座名義人が直接持参した場合は、2枚目(3-2)に確認印を押印のうえ(3-2)(3-3)を口座名義人に返戻してください。(ゆうちょ銀行は窓口での受付はできません。)

22.2.100.0005 (3-1)

学校給食費に関わる手続き

◎ 学校給食費

口座振替を希望する金融機関でお申し込みください。

学校給食費 口座振替による納付のご案内

学校給食費の納付は、口座振替による方法を原則としていますので、この方法をご利用ください。
お申込みは、給食を食べる児童など、お一人につき一部の作成をお願いします。
本書記載の個人情報は、学校給食費の請求・管理以外の目的には利用しません。
※ 学校納入金（学年費等）とは別にお手続きを行っていただく必要があります。

お手続きは

口座振替依頼書の太線の枠内に、必要事項を記入し、金融機関にお届けの印を押印のうえ、口座振替を希望する金融機関の窓口でお申込みください。

必要なもの



その通帳の届け出印

引落しを希望する口座の通帳

記入例

① 金融機関（ゆうちょ銀行以外）の場合

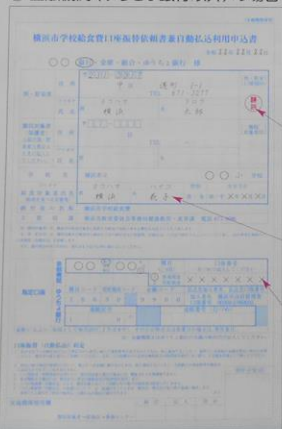

② ゆうちょ銀行の場合



～横浜市学校給食費に関するお知らせ～

- ✔ 申込用紙不要！
- ✔ いつでも申請可能！
- ✔ 最短翌月から開始！

チラシ内容をよくご確認のうえ、お手続きください！！

始まります

Web口座振替受付サービス

お手続きの流れ



※ 所定の様式（口座振替申込書兼届出書）を金融機関の窓口へご提出いただいた場合でも口座振替登録が行えます。
※ Web口座振替受付サービスと所定の様式による申請は併用せず、どちらかの方法により口座振替登録を行ってください。
※ Web口座振替受付サービスは同日に複数回利用しないようご注意ください。

お手続き開始前に必ずご確認ください

以下の【学校コード】、【給食を食べられる方の生年月日】を記入のうえ、お手続きをお願いします。

【学校コード】	【給食を食べられる方の生年月日】
10702	年 月 日
【保土ヶ谷小学校】	※西暦でご記入ください

～お手続きはこちらから～

Web検索または二次元コードを読み取ってください！

横浜市 Web口座振替

または



自宅等でスマートフォンやパソコンなどを利用してお手続きができ、一部の時間を除きいつでも口座振替申込が可能です。対象金融機関は横浜市ホームページでご確認ください。

WEB手続き可

3月中に手続きを

お願いいたします。

※学校への提出は

必要はありません。

入学前に準備していただくもの

○筆箱・筆記用具

- ・鉛筆 5 本程度 (Bか 2B)

かきかたえんぴつ (4 B)

赤青鉛筆、消しゴム

※なるべくキャラクターなどの絵がないもので、鉛筆が固定されるもの。

- ・下敷き (なるべく絵がないもの)

○道具箱

※学校の机の中に入れます。(赤字は一括購入品)

- ・クレパス、クーピー、名前ペン (油性)
- ・フェルトペン (太細 2 本)、のり (液体)

工作用はさみ (キャップ付き)、小さなセロテープ
折り紙 (20 枚程度になるように各色を選び、
チャック付きビニールに入れる。)

文房具類

教科書

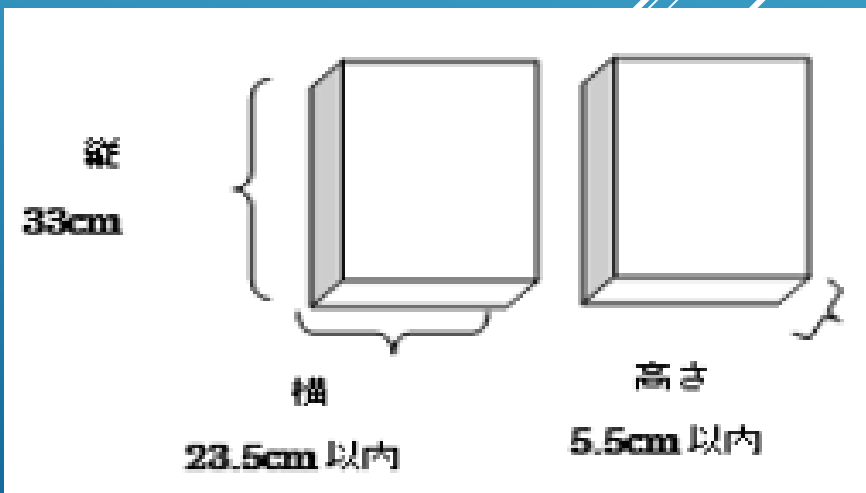

○体育着袋・体育着・赤白帽子

- ・体育着袋・・・ゆとりのある大きさを、ひもでしぼるタイプのもの
(脱いだ洋服も入れます。)
- ・体育着・・・白の体操シャツ、紺または黒のショートパンツ
- ・赤白帽子・・・つばのあるもの



シャツの胸と背中に、10 cm×20 cmの大きさの布をつけて、フルネーム（ひらがな）で記名してください。

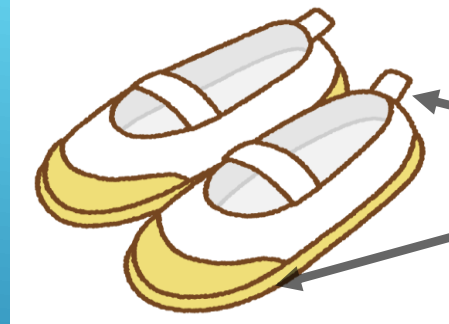

名前



○上履き・上履き袋

- ・上履きは、図のようなものを使用してください。
- ・指のあたりとかかとの部分に、ひらがなフルネームで記名してください

○給食袋

- ・白衣用帽子、給食用口ふきタオル1枚、布マスク
- ※ランドセルに予備用マスクを3枚ほど。
(チャック付きビニール袋)



○雑巾かけ用 洗濯ばさみ

- ※写真のような大きめのもの
(1つ)
- 雑巾・洗濯ばさみにも記名



○月曜バッグ・音楽バッグ

- ・写真のような手提げを二つ。
- ①体操着、上履き、白衣を入れるもの。
- ②音楽の教科書、吹き口など入れるもの。



すべてのもちものに記名を！

学校生活について

◎登校について

- ・ランドセルで登校し、通学路を守りましょう。（※別紙参照）
- ・登校時間は**8時10分～8時20分**



◎下校について

- ・4・5月は、**4時間授業**
給食後に下校 **13時30分**
- ・6月以降は、**5時間授業 14時30分**
(※水・金 **4時間授業 13時30分**)

※欠席の場合は、**すぐーる**にて、ご連絡をお願いします。また、遅刻・早退の際は**保護者のお迎え**が必要です。

<電話番号> **332-7095**

横浜市立保土ヶ谷小学校 年 組時間割

	月	火	水	木	金
	登校時間 8:10～8:20				
	朝の会 8:25～8:30 朝会・集会のある日は8:25				
8:30	朝会	スキル	スキル	読書タイム	児童集会
8:45					
1校時					
9:30					
2校時					
10:15	中休み 				
10:45					
3校時					
11:30					
4校時					
12:15	給食 				
13:00	昼休み 				
13:15	そうじの時間				
13:35					
5校時					
14:20	(5校時授業の場合) 帰りの会 → 14時30分下校				
14:30					
6校時					
15:05					
15:15					
15:20					

<木曜日の日課表>

※クラブの日はそうじはありません。かんたん掃除です。クラブの日のみ14:15下校になります。

学校行事について

4月11日（木） 1年生懇談会 14時から

4月12日（金） 給食開始

4月18日（木）～23日（火） 個人面談

5月25日（土） 全校なかよしスポーツ祭（運動会）
※午前中開催



保土ヶ谷スタンダードについて



児童支援専任

大津留 義弘 です。

学校生活について、何でも
ご相談ください。



おうちのひとに
いってきます！



おともだちと
あそぼうね！



だまされて
ついていけない！



こわくなったら
おおごえで！

10月

学ぶ

2月

5年生

よろしくね！

おもちゃランド
花うえ
(入学式・卒業式)

幼稚園
保育園訪問
野菜の苗を
プレゼント

学校探検
ゲーム
1年生体験

リズム縄跳び
ドッジボール

11月
知る

打ち合わせ
年間計画

7月
であい

12月
チャレンジ



※質問タイム

スタートカリキュラム
幼稚園・保育園とのつながり
に大事にし、職員一同でお
子さまを育ててまいります。



**10月 活動スタート
であい**

**学校探検
ゲーム
1年生体験**

**11月 土曜参観
保育園参観
学び合い**

**制作
おもちゃランド**



**ゲーム
ランドセルづくり**

**幼稚園訪問
公園交流**



**2月
5年生
よろしくね
であい**



**12月 訪問
共生**

☆説明会スライド

☆入学にあたって

☆学校スタンダード

※すぐ見る、学校ホームページに掲載しております。

通学路について

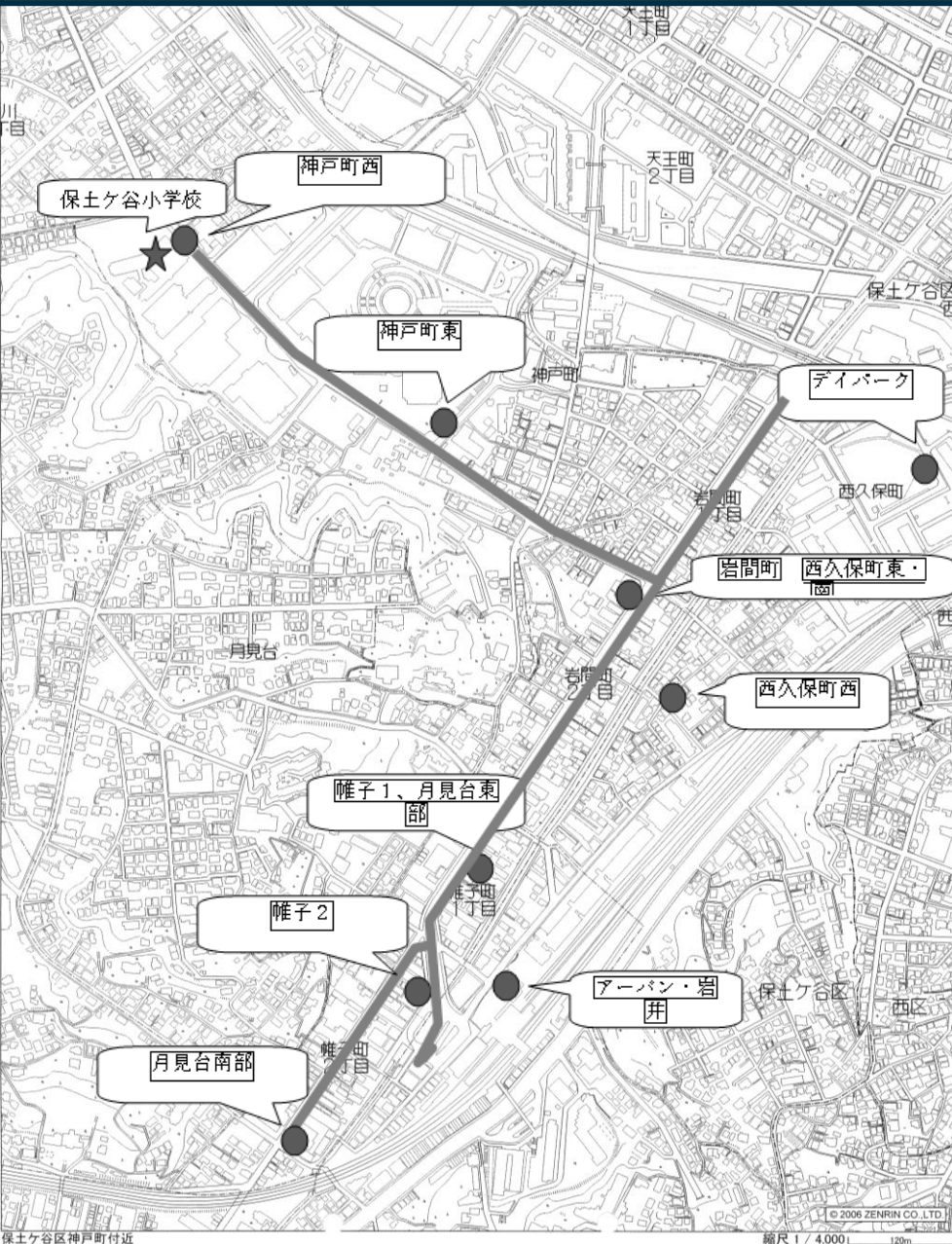

- 薄いグレーの線が通学路です。
- 家からなるべく近い道を通って通学路に出るようにしてください。

※次ページから**登下校時に使う横断歩道**についての説明になります。

矢印は、登校時のものです。

横断歩道について①

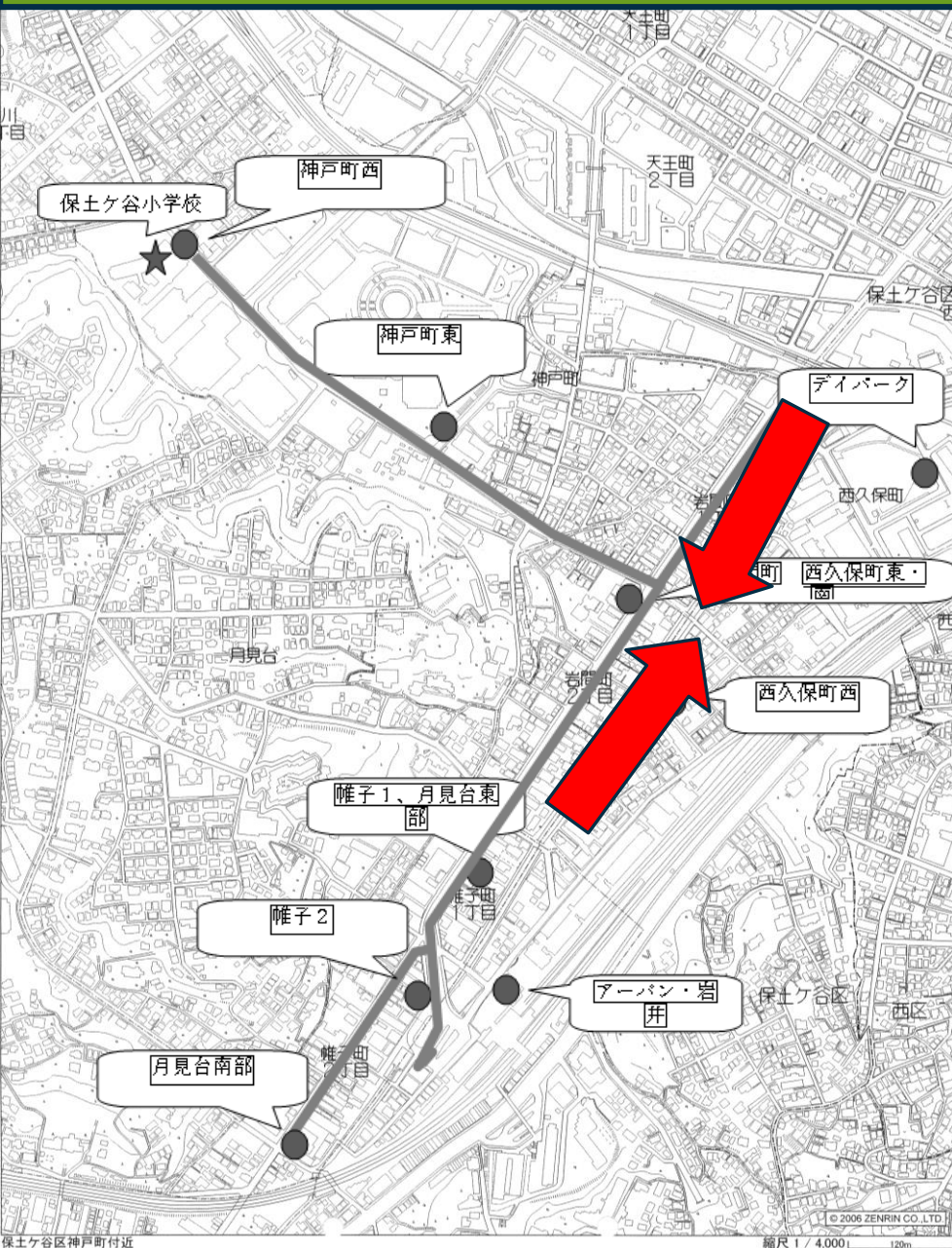

テイパーク方面



岩間町
西久保町方面

横断歩道について②

アーバン・岩井方面

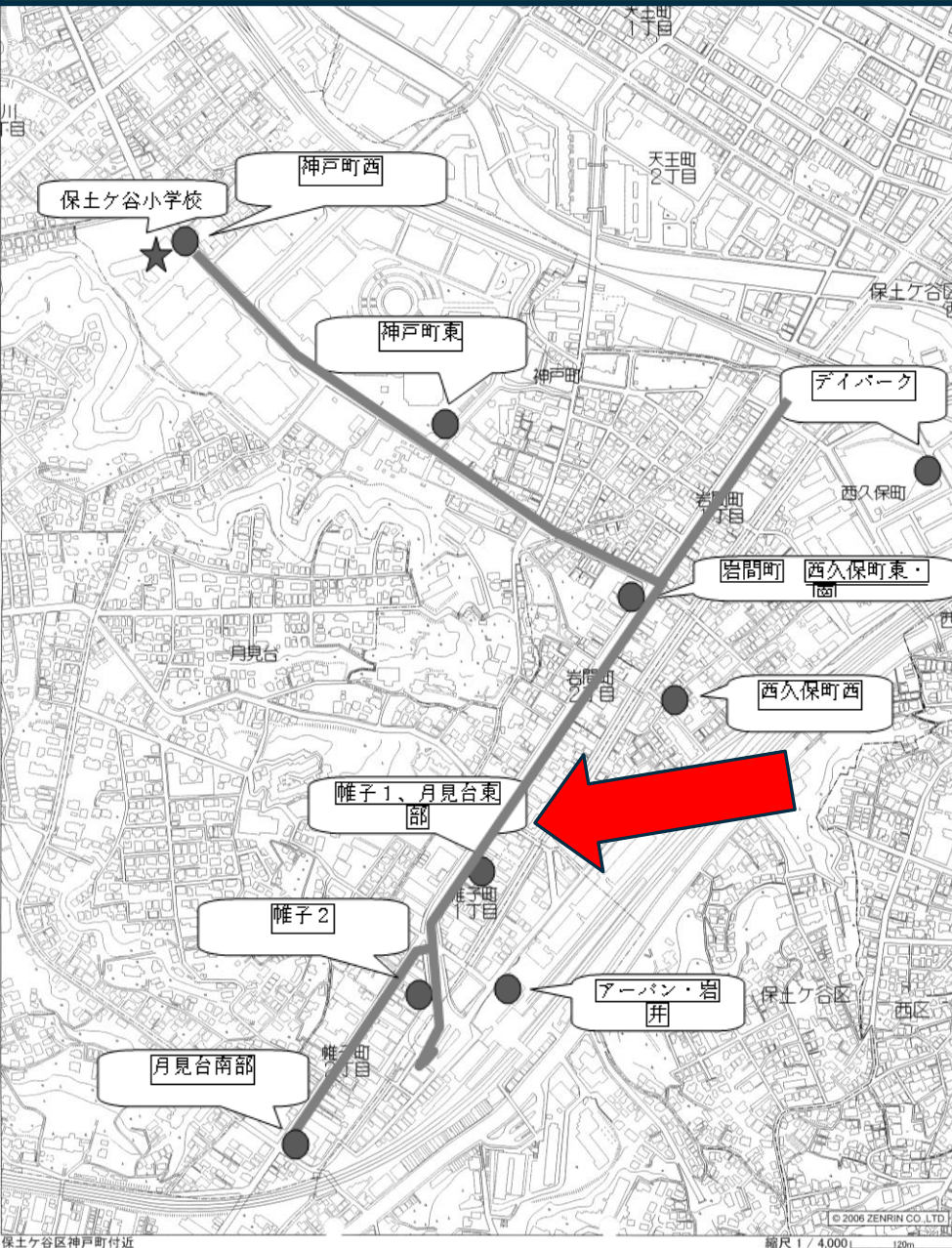

横断歩道について③



天王町方面は、「ビール坂」で横断します。



合流地点